

第47回 今治市民テニス大会

2023年4月16日

桜井スポーツランド(沖浦)

男子Aクラス予選①

		1	2	3	勝敗	順位
1	八木 惇治 今治市役所TC 住吉 大樹 今治市役所TC	/	6-1	6-2	2-0	1
2	篠森 秀樹 UTC 西田 雅貴 UTC	1-6	/	1-6	0-2	3
3	夷 優雅 アッシュPLUS3 福井 祐太 BLACK CAT	2-6	6-1	/	1-1	2

男子Aクラス予選②

		1	2	3	勝敗	順位
1	亀山 啓太 BLACK CAT 田中 真人 BLACK CAT	/	6-7 (5)	6-0	1-1	2
2	上村 智也 BLACK CAT 麓 慎吾 フリー	7-6 (5)	/	6-3	2-0	1
3	藤本 竜成 フリー (テニス兄弟) 藤本 大地 フリー (テニス兄弟)	0-6	3-6	/	0-2	3

男子Aクラス予選③

		1	2	3	4	勝敗	順位
1	永井 葵 ZERO 秋元 慎一郎 BLACK CAT	/	2-6	6-0	6-7 (5)	1-2	3
2	河野 寿一 TC ウインフル 十河 基介 フリー (愛大教職)	6-2	/	6-1	2-6	2-1	2
3	越智 賢太 pmTC 近藤 崇弘 pmTC	0-6	1-6	/	1-6	0-3	4
4	平田 隆一郎 BLACK CAT 三好 亮太 今治市民	7-6 (5)	6-2	6-1	/	3-0	1

男子Aクラス予選④

		1	2	3	4	勝敗	順位
1	越智 孝太郎 ZERO 池植 恵太 BLACK CAT	/	5-7	6-4	1-6	1-2	3
2	田中 利樹 BLACK CAT 近藤 岩男 BLACK CAT	7-5	/	6-0	2-6	2-1	2
3	鳥生 祥 Practice 吉田 安臣 Practice	4-6	0-6	/	0-6	0-3	4
4	頼永 学和 BLACK CAT 松本 健司 BLACK CAT	6-1	6-2	6-0	/	3-0	1

男子Aクラス決勝トーナメント

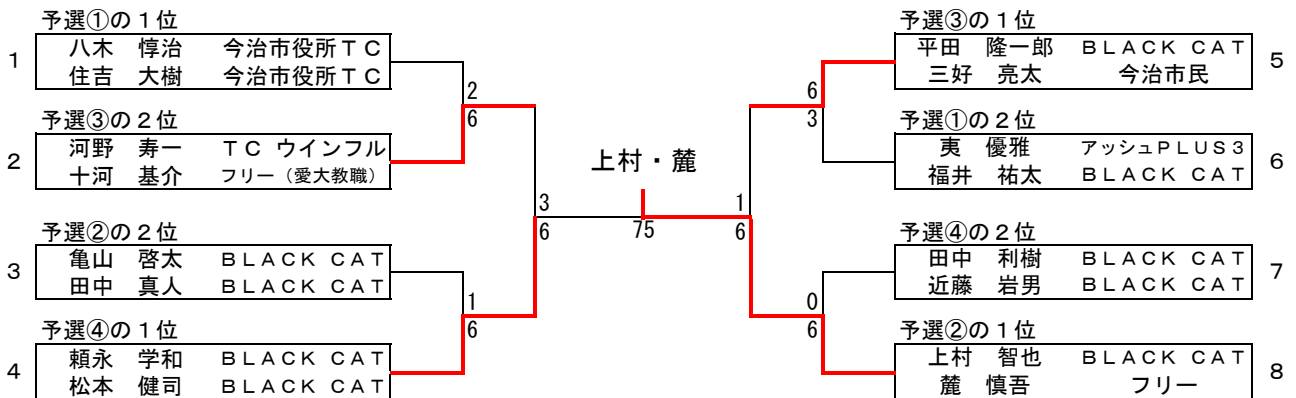

男子Aクラス順位トーナメント

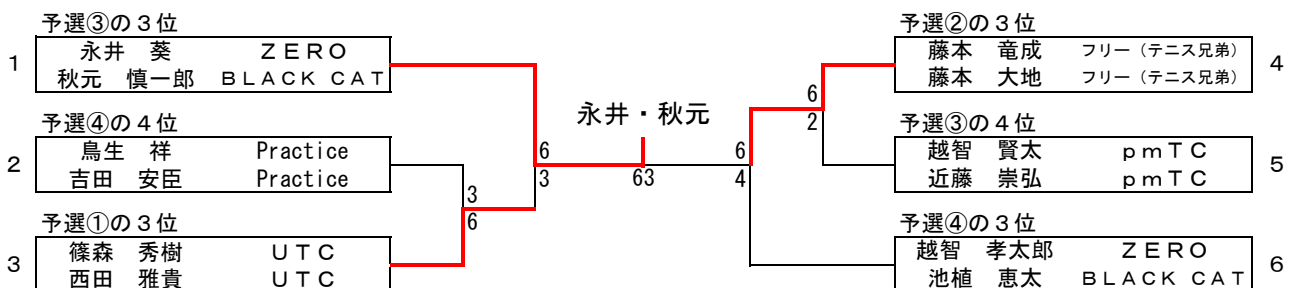

※全試合6ゲームマッチ(6-6タイブレーク) ノーアドバンテージスコアリング

第47回 今治市民テニス大会

2023年4月16日
桜井スポーツランド(沖浦)

男子Bクラス予選①

		1	2	3	勝敗	順位
1	川上 勝 BURNHAM 伊藤 達矢 BURNHAM	/	6-2	6-1	2-0	1
2	渡辺 丈 今治市民(今治明徳中) 川野 春紀 今治市民(今治明徳中)	2-6	/	6-4	1-1	2
3	吉井 健二 SSC 村瀬 雄二 今治市民	1-6	4-6	/	0-2	3

男子Bクラス予選②

		1	2	3	勝敗	順位
1	末永 浩一 SSC 梶 和広 SSC	/	6-1	6-1	2-0	1
2	森 敬一 BURNHAM 森 正利 BURNHAM	1-6	/	6-4	1-1	2
3	越智 保行 ミレニアムTC 渡辺 啓介 ミレニアムTC	1-6	4-6	/	0-2	3

男子Bクラス予選③

		1	2	3	勝敗	順位
1	梶川 修平 BBC 藤村 幸司 BBC	/	6-2	6-1	2-0	1
2	吉岡 拓海 今治市民(今治明徳中) 武田 一悟 今治市民(今治明徳中)	2-6	/	6-4	1-1	2
3	松本 隆 pmTC 越智 偉 pmTC	1-6	4-6	/	0-2	3

男子Bクラス予選④

		1	2	3	勝敗	順位
1	吉本 謙吾 BURNHAM 大西 剛平 BURNHAM	/	6-0	6-2	2-0	1
2	近田 大和 今治市民(今治明徳中) 村井 皆心 今治市民(今治明徳中)	0-6	/	4-6	0-2	3
3	山内 章裕 アッシュPLUS3 住吉 隆志 今治市民	2-6	6-4	/	1-1	2

男子Bクラス予選⑤

		1	2	3	勝敗	順位
1	河野 礼虎 TC ウインフル 鳥生 綜志 TC ウインフル	/	4-6	4-6	0-2	3
2	渡辺 孝則 今治市民 松下 達夫 今治市民	6-4	/	4-6	1-1	2
3	滝本 研治 ZERO 森 椋雅 ZERO	6-4	6-4	/	2-0	1

男子Bクラス決勝トーナメント

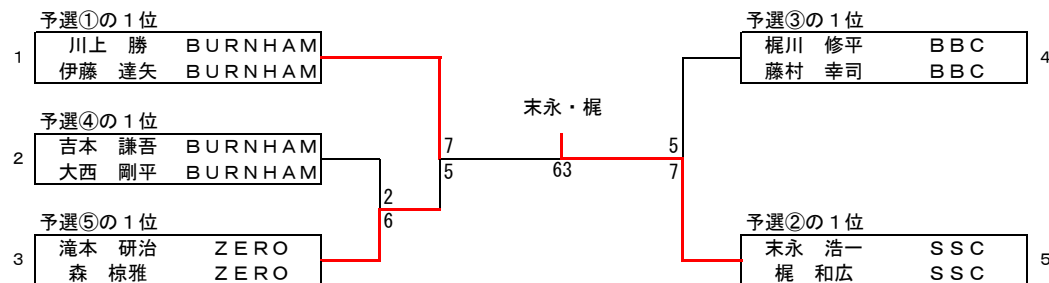

男子Bクラス2位トーナメント

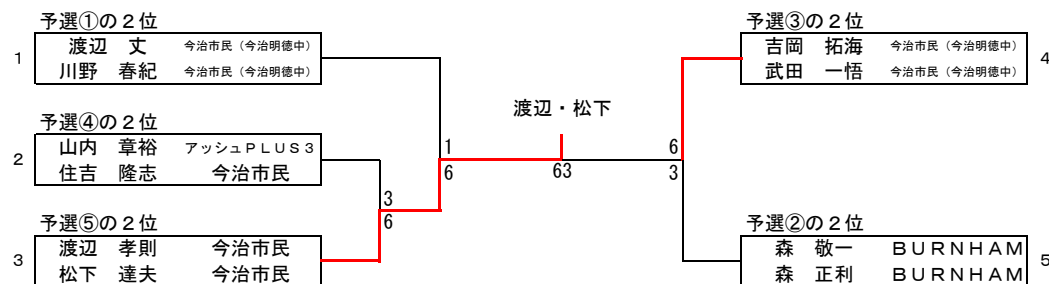

男子Bクラス3位トーナメント

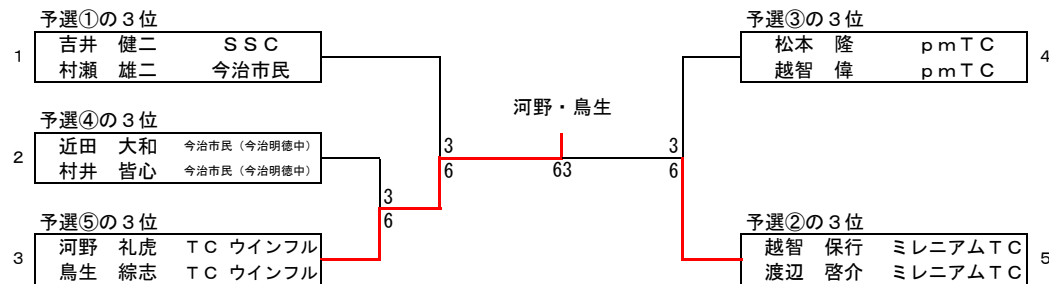

※全試合6ゲームマッチ(6-6タイブレーク) ノーアドバンテージスコアリング

第47回 今治市民テニス大会

2023年4月16日

桜井スポーツランド(沖浦)

■女子Aクラス予選①

		1	2	3	勝敗	順位
1	平山 由美 BLACK CAT 椛垣 祐子 BLACK CAT		6-1	6-0	2-0	1
2	品部 朱美 BBC 田窪 真弓 SSC	1-6		7-6 (4)	1-1	2
3	平野 恵 BLACK CAT 渡邊 博子 アッシュPLUS3	0-6	6-7 (4)		0-2	3

■女子Aクラス予選②

		1	2	3	勝敗	順位
1	宮本 美帆 pmTC 渡邊 真奈実 pmTC		6-0	6-2	2-0	1
2	木原 利恵子 エンドレス 広瀬 智恵 エンドレス	0-6		2-6	0-2	3
3	相原 美香 BLACK CAT 清水 裕美 ZERO	2-6	6-2		1-1	2

■女子Aクラス予選③

		1	2	3	4	勝敗	順位
1	熊本 実紀 BLACK CAT 石橋 恵美 BLACK CAT		6-2	5-7	2-6	1-2	3
2	三浦 くに子 エンドレス 白石 文香 アッシュPLUS3	2-6		2-6	1-6	0-3	4
3	越智 美結 BURNHAM 大西 莉央 BURNHAM	7-5	6-2		3-6	2-1	2
4	竹村 寿美 BLACK CAT 岡崎 直美 BLACK CAT	6-2	6-1	6-3		3-0	1

■女子Aクラス決勝トーナメント

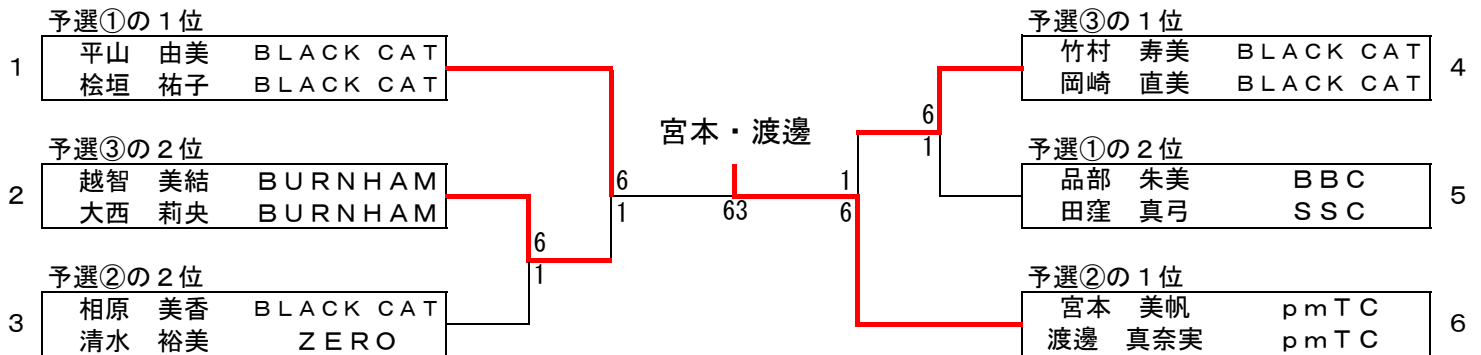

■女子Aクラス順位トーナメント

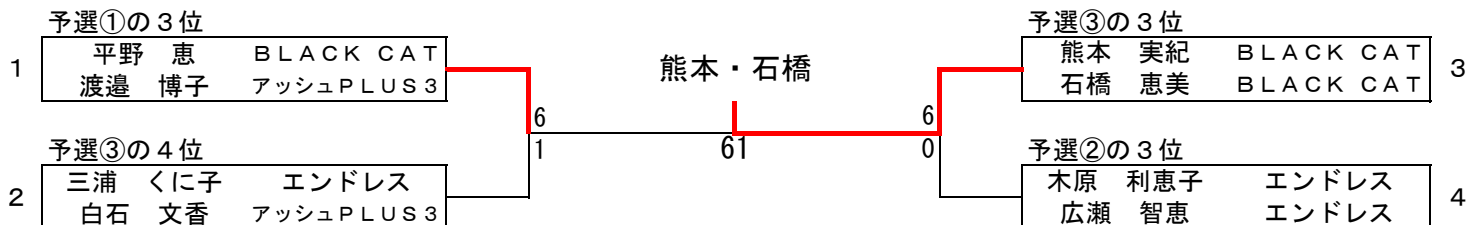

※全試合6ゲームマッチ(6-6タイブレーク) ノーアドバンテージスコアリング